



# ИГРОВОЙ СТОЛ DFC

Артикул: АТ-240

Модель: Pyrite

Серия: АТ

## РУКОВОДСТВО ПОЛЬЗОВАТЕЛЯ

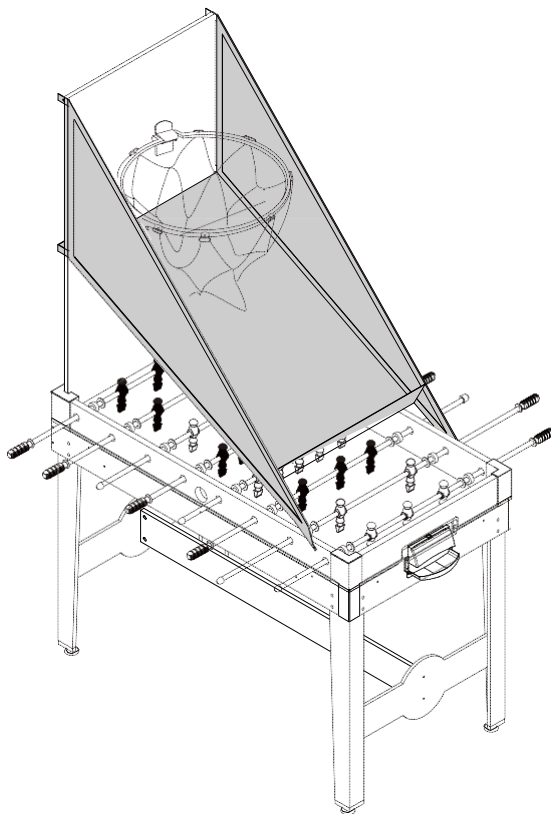











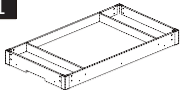

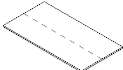



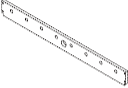













### **ВАЖНО!**

Перед началом эксплуатации устройства ознакомьтесь со всеми инструкциями. Сохраните данное руководство для дальнейшего использования.



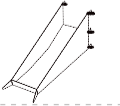























Спецификация данного продукта может отличаться от фото и может изменяться без предварительного уведомления.



## ПЕРЕЧЕНЬ ДЕТАЛЕЙ

1  x1 Корпус	2  x2 Левая ножка	3  x2 Правая ножка	4  x1 Игровое поле
5  x2 Торцевая панель	6  x1 Боковая панель	7  x2 Торцевая стенка корпуса	8  x2 Боковая стенка корпуса
9  x1 Уголок А	10  x1 Уголок Б	11  x2 5-местный стержень	12  x2 2-местный стержень
13  x4 3-местный стержень	14  x1 Сетчатый карман	15  x13 Голова игрока (красный)	16  x13 Верхняя часть игрока (красный)
17  x13 Нижняя часть игрока (красный)	18  x13 Голова игрока (синий)	19  x13 Верхняя часть игрока (синий)	20  x13 Нижняя часть игрока (синий)
21  x2 Счётчик	22  x2 Держатель сетки	23  x4 Регулятор ножки	24  x1 Теннисная сетка
25  x2 Ворота (верхняя часть)	26  x2 Ворота (нижняя часть)	27  x1 Обод баскетбольной корзины	28  x1 Сетка баскетбольной корзины
29  x1 Защитная сетка (для возврата мяча)	30  x2 Заклепка	31  x1 Баскетбольный мяч	32  x1 Пневмонасос

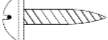
## ПЕРЕЧЕНЬ ДЕТАЛЕЙ

33	 Уголок В x1	34	 Уголок Г x1	35	 Футбольный мяч x3	36	 Застёжка (верхняя часть) x4
37	 Застёжка (нижняя часть) x4	38	 Бита x2	39	 Игровая шайба x2	40	 Войлочная подкладка x2
41	 Адаптер x1	42	 Барашковый болт 1/4"x1-1/8" x12	43	 Амортизатор x16	44	 Шайба x16
45	 Заглушка x8	46	 Игровая ручка x8	47	 Мяч для настольного тенниса x4	48	 Теннисная ракетка x2
49	 Двигатель x1	A1	 Шестигранник x1	A2	 Болт 1/4"x1-1/2" x8	A3	 Шайба 1/4" x8
A4	 Винт 4x18 мм x8	A5	 Винт 4x35 мм x4	A6	 Цилиндрическая гайка 1/4" x8	A7	 Пластиковый винт x4
A8	 Винт 4x15 мм x14	A9	 Винт 4x12 мм x6	A10	 Винт 3x12 мм x16		

## ПРЕДВАРИТЕЛЬНО УСТАНОВЛЕННЫЕ ДЕТАЛИ

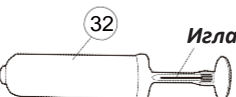
P1	 Пластиковая втулка x16	P2	 Пластиковый отсек для мяча x2	P3	 Врезная гайка 5/16" x4	P4	 Уголок Д x4
P5	 Врезная гайка 1/4" x12	 <p>Игла</p>					

## ИНСТРУКЦИИ ПО СБОРКЕ:

1. Сборку игрового стола следует выполнять на чистой и ровной поверхности.
2. Сверьте комплектующие со списком, убедитесь, что все детали в наличии. Для защиты игрового стола в процессе сборки рекомендуется использовать дно коробки в качестве рабочей поверхности. Для этого осторожно разрежьте или разорвите коробку в четырёх углах.

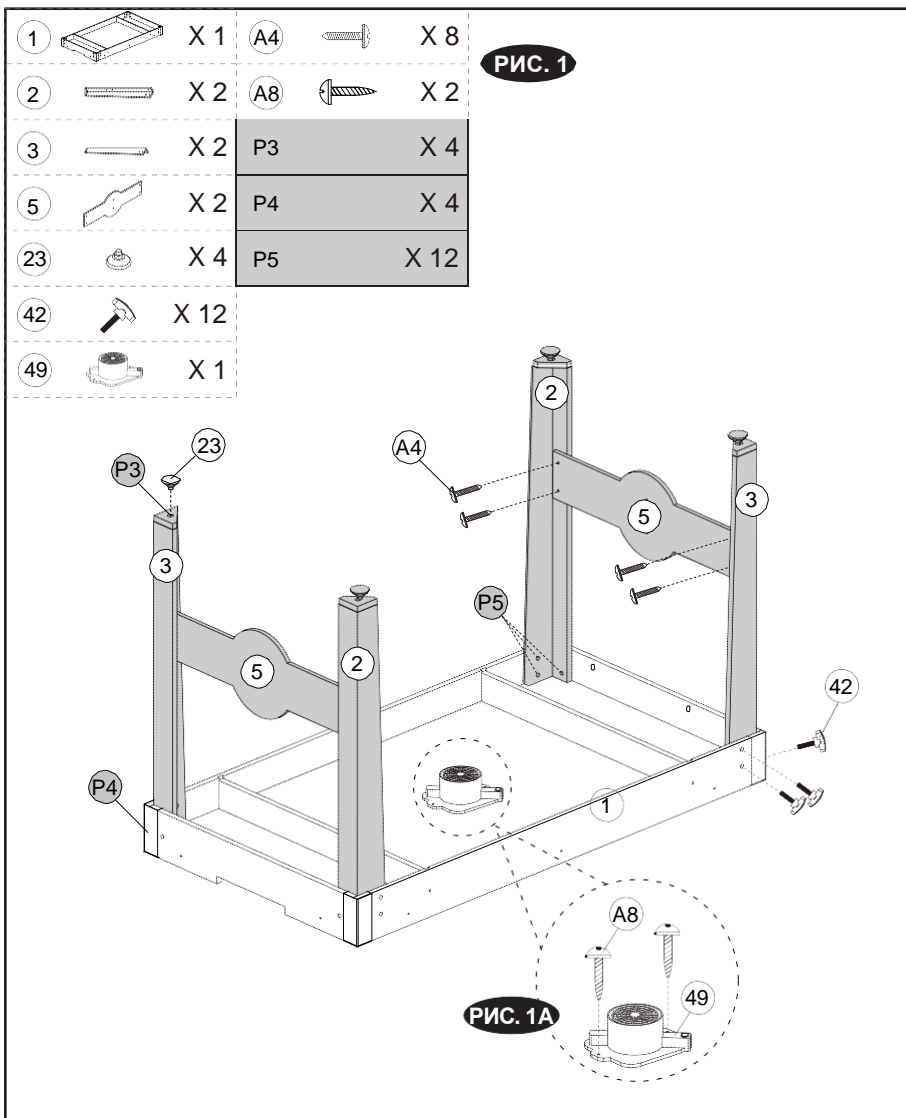

6		X 1	A5		X 4
14		X 1	A9		X 2
38		X 2			
40		X 2			
41		X 1			

**РИС. 2**

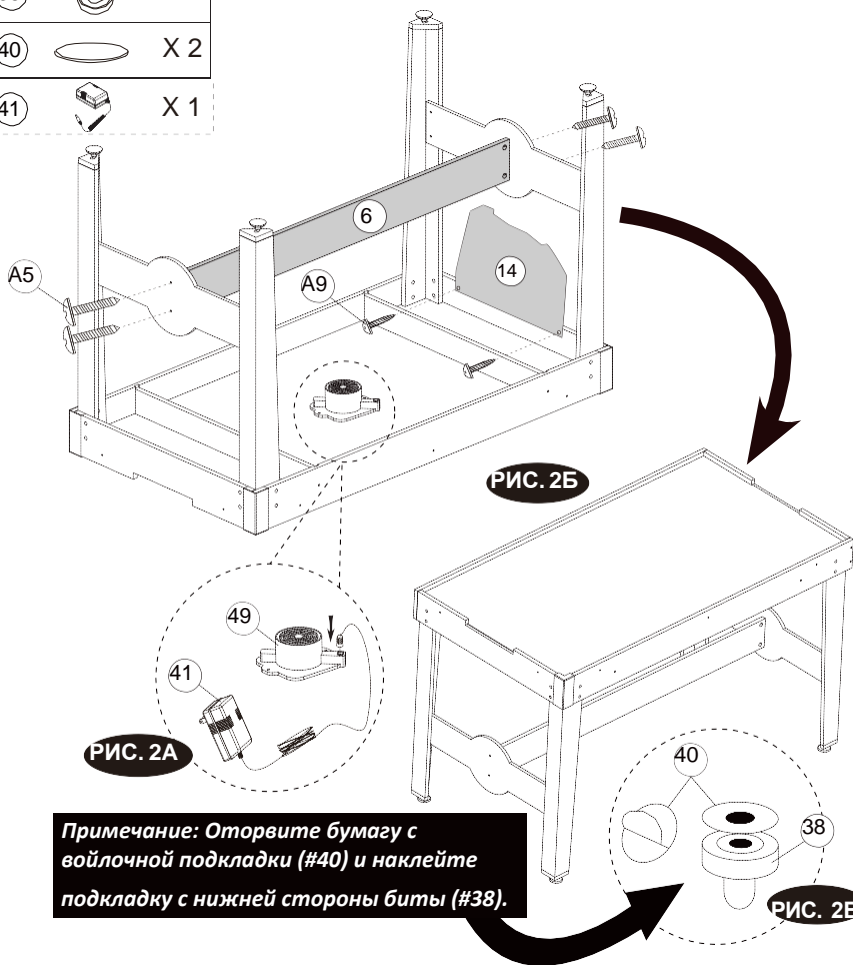

**РИС. 2Б**

**РИС. 2А**

**Примечание:** Оторвите бумагу с войлочной подкладки (#40) и наклейте подкладку с нижней стороны биты (#38).

**РИС. 2В**

**По завершению шага убедитесь, что все крепежи надёжно затянуты.**



**ВНИМАНИЕ:** Для подъёма и перемещения игрового стола требуется двое сильных взрослых людей.  
 1. Возьмите лежащий на полу стол.  
 2. Переверните его.  
 3. Установите стол на пол, на все четыре ножки одновременно.

7		X 2
8		X 2
9		X 1
10		X 1
33		X 1
34		X 1
A1		X 1
A2		X 8
A3		X 8
A6		X 8
A7		X 4
P1		X 16
P2		X 2

**РИС. 3**

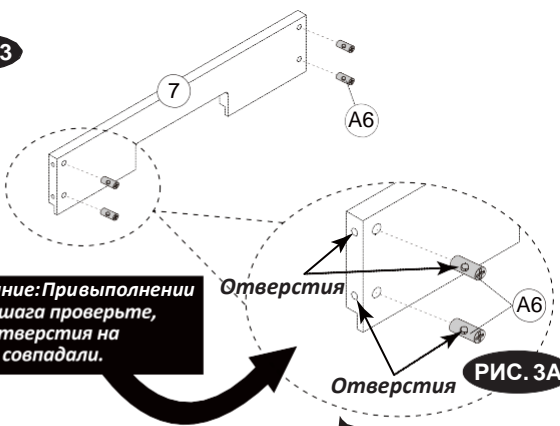

**Примечание:** При выполнении данного шага проверьте, чтобы отверстия на деталях совпадали.

**РИС. 3Б**

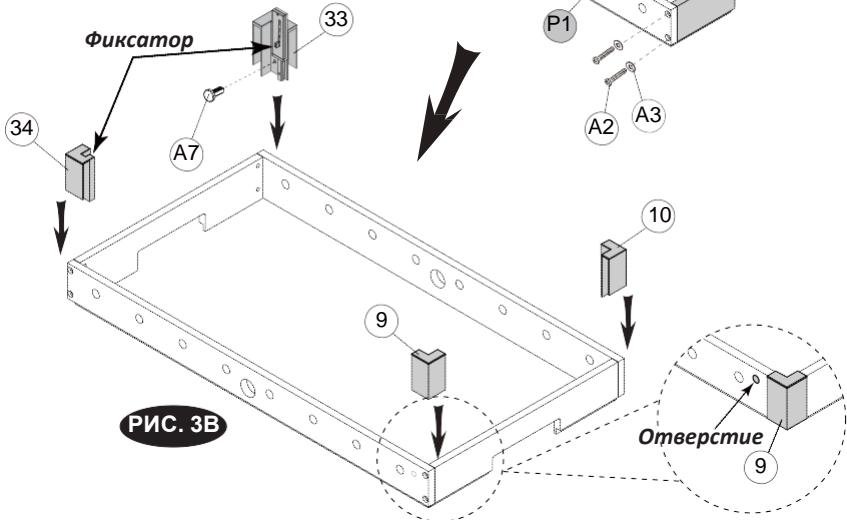
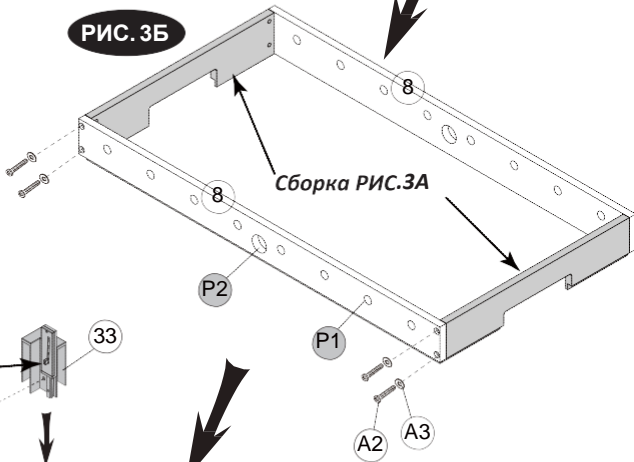

**РИС. 3В**

11		X 2	19		X 13
12		X 2	20		X 13
13		X 4	43		X 16
15		X 13	44		X 16
16		X 13			
17		X 13			
18		X 13			

**РИС. 4**

**Примечание:** На концах стержней расположены отверстия, на которые крепятся игровые ручки

**РИС. 4А**

Расположение игроков (вид сверху)

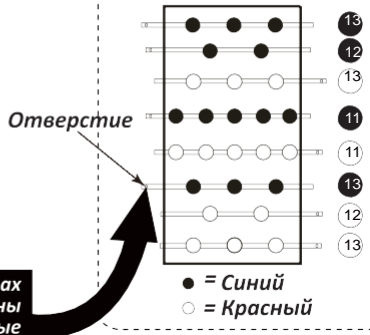

**РИС. 4Б**

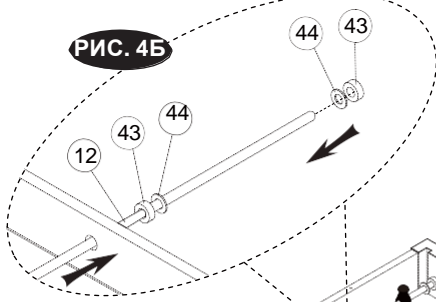

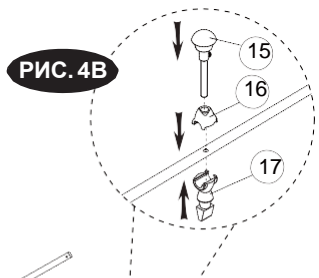

**РИС. 4В**

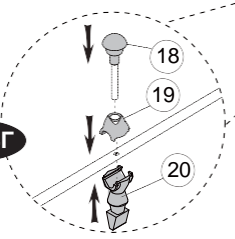

**РИС. 4Г**



**Примечание:** Все ручки (#46), регулирующие игроков одной команды, должны быть расположены с одной стороны игрового стола. Обратите внимание, что игроки противоположных команд должны быть направлены лицом друг к другу.



- (21)  X 2
- (45)  X 8
- (46)  X 8

**РИС. 5**

**РИС. 5А**

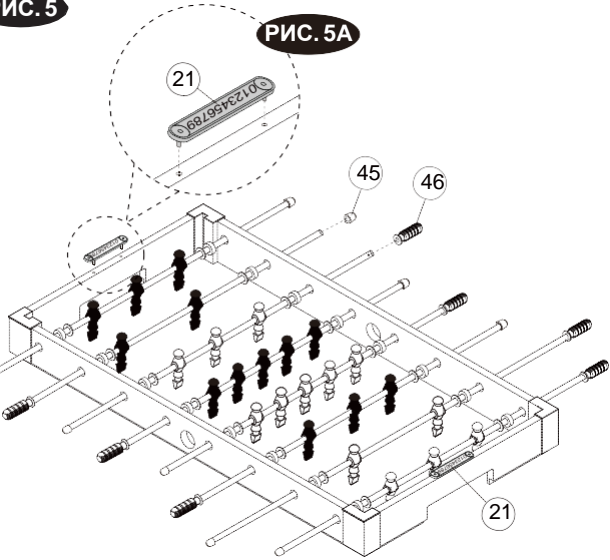
**Примечание:** Вратарь должен быть установлен с левой стороны игрока.



- (4)  X 1
- (22)  X 2
- (24)  X 1

**РИС. 6**

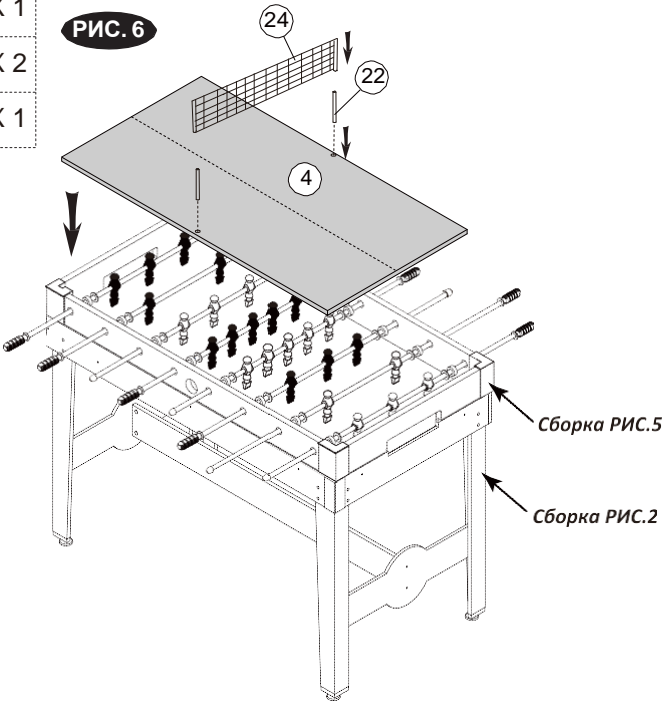



- |     |  |      |
|-----|--|------|
| 25  |  | X 2  |
| 26  |  | X 2  |
| 36  |  | X 4  |
| 37  |  | X 4  |
| A8  |  | X 8  |
| A9  |  | X 4  |
| A10 |  | X 16 |

**РИС. 7**

**РИС. 7Г**

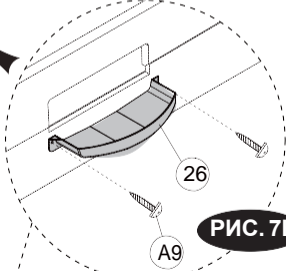
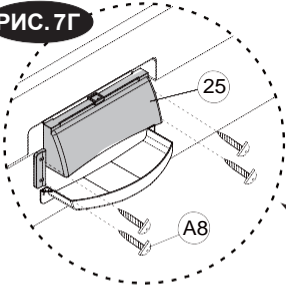

**РИС. 7В**

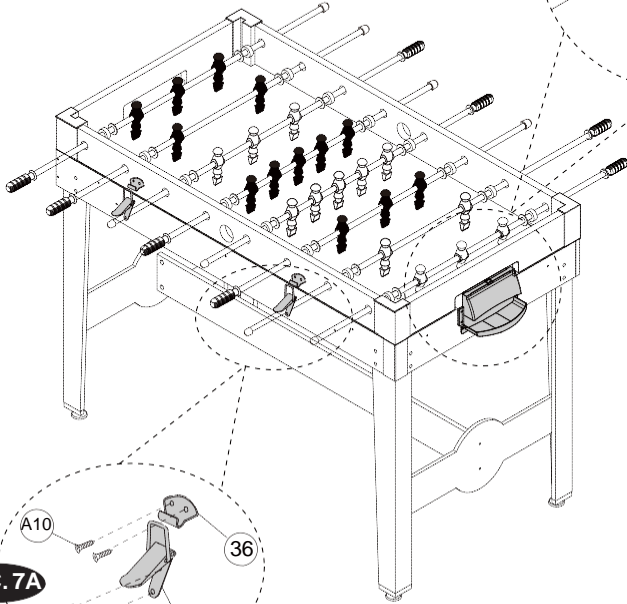

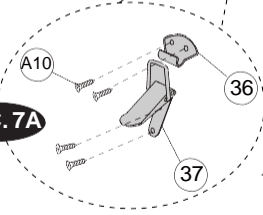

**РИС. 7А**

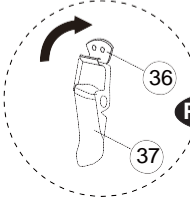

**РИС. 7Б**



- |    |   |     |
|----|---|-----|
| 27 |  | X 1 |
| 28 |  | X 1 |
| A8 |  | X 4 |

**РИС. 8**

**РИС. 8В**

**РИС. 8А**

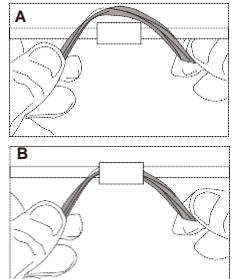

**РИС. 8Б**

**Снятие блокировки**





**РИС. 8Г**

**Блокировка**

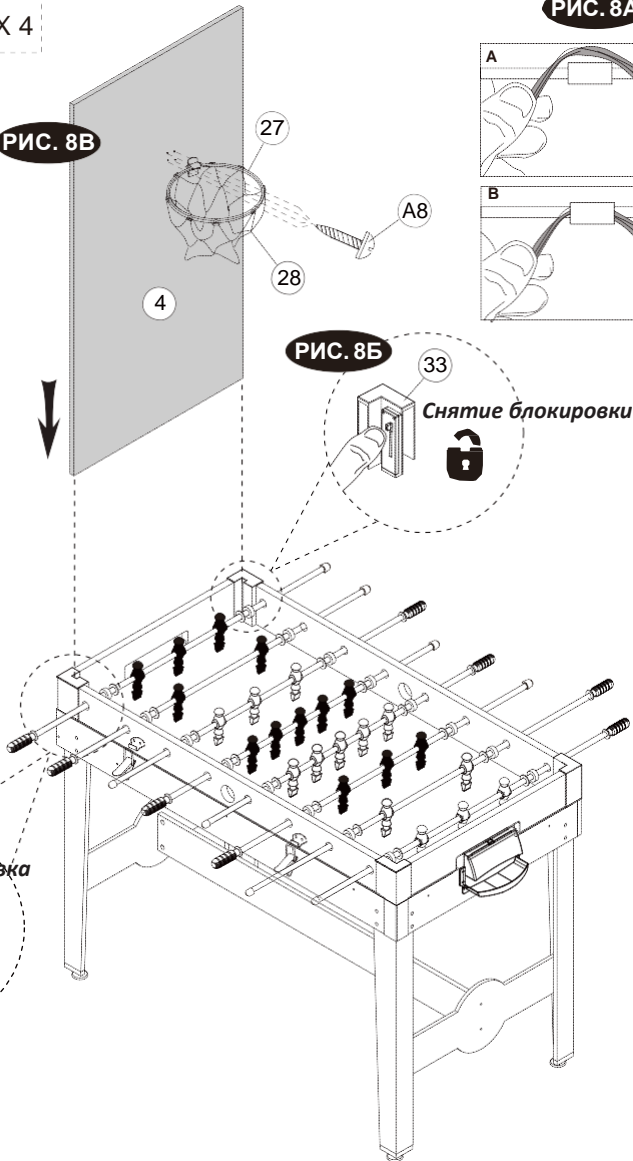
34



- 29  X 1
- 30  X 2

**РИС. 9**

**РИС. 9А**

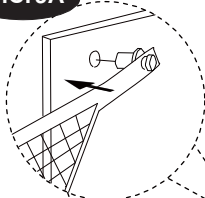

**Задняя стенка**

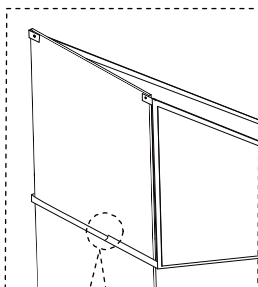

**РИС. 9В**

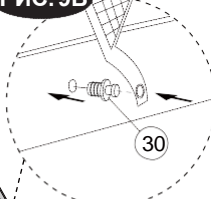

**Застёжка на липучке**

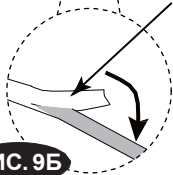

**РИС. 9Б**

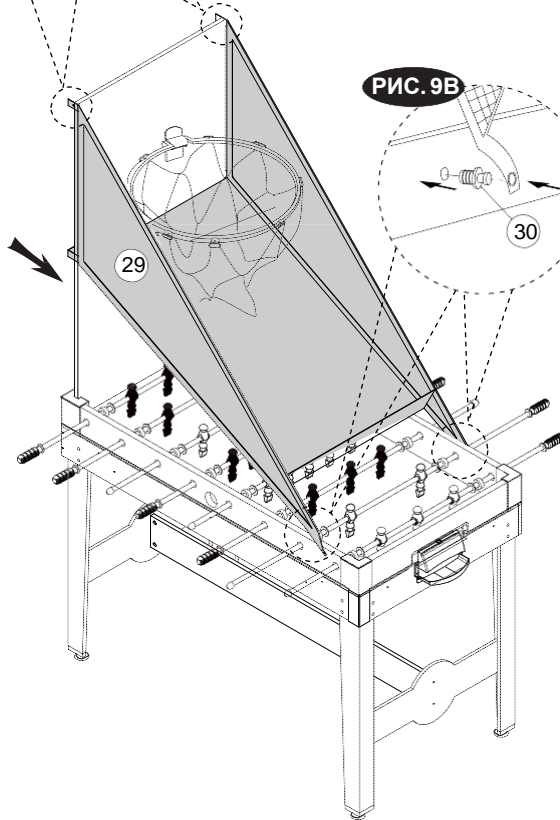

**По завершению шага убедитесь, что все крепежи надёжно затянуты.**